

Hochlast-Aktuator Gleichstrommotor Kugelgewindespindel

Bis zu 12.455 N (2.800 lbs.) Nennlast

Bis zu 53,34 mm (2,1 Zoll)/s Verfahrensgeschwindigkeit



Das Modell K2x hat die höchste Nennlast in seiner Klasse. Dieses Modell verfügt über alle Grundeigenschaften der Baureihe K2 mit Kugelgewinde für eine Belastbarkeit von 12.455 N (2.800 lbs.) in einem kompakten Gehäuse. Der K2x hat eine bidirektionale Schlingfederbremse für Lasthaltefähigkeit. Diese Geräte eignen sich gut für anspruchsvollste Einsatzbereiche, in denen eine Alternative zu Hydraulik- oder Pneumatikzylindern benötigt wird oder in denen keine hydraulischen Kraftquellen zur Verfügung stehen.

In der Kombination des K2x-Aktuators mit der BTC-Regelfunktion entsteht eine Präzisionsaktuatorregelung, die nur einen Bruchteil eines komplexeren Servoaktuatorsystems kostet. Im Abschnitt „Regler“ finden Sie weitere Informationen zu BTC-Regelungen.

Jetzt erhältlich – optionaler einstellbarer Endschalter Diese einfach einzusetzenden, einstellbaren Schalter werden in einem Kanal auf dem Abdeckrohr zusammen mit einer speziellen Schutzkappe installiert. Sie lassen sich einfach verschieben, sodass der Endanwender die Hublänge an jedweder Position innerhalb der Gesamthublänge flexibel einstellen kann.

Merkmale

- **Schutzbeschichtungen** und O-Ring-Dichtungen rundum
- **Effizientes Inline-Kugelgewindespindel-system**
- **Eingebaute Lasthaltebremse**
- **Überlastkupplung mit Kugelarretierung**
- **Hublängen** 50 bis 600 mm (2 bis 24 Zoll)
- **Belastbarkeit** bis zu 12.455 N (2.800 lbs.)
- **Geschwindigkeiten bis zu** 53,34 mm (2,1 Zoll)/s Verfahrensgew
- **Wärmeüberlastschalter** in Motor integriert
- **Dickwandige Bauweise**
- **Doppelkugellagermotoren**
- **Wärmebehandelte Zahnräder**
- **Massiv gelagertes Verlängerungsrohr**
- **Optionaler 90-V-DC-Motor** für den Einsatz mit SBC-AC-Steuerung (IP 54)
- **Kundenspezifische Einbauoptionen** erhältlich

Typische Anwendungen

- Straßenbaumaschinen
- Hebeplattformen und Ladervorrichtungen für Traktoren und mobile Anwendungen
- Spritzgestänge
- Scheren- und Abfallbehälterhebevorrichtungen



Bitte einscannen um das Video zu sehen!

Wie man die internen oder externen Endschalter bei einem K2 oder K2X-Aktuator einstellt

<https://p.widencdn.net/imzc9v>

Last/Strom/Geschwindigkeit/Einschaltdauer

- Maximale statische Nennlast: 13.345 N (3000 lbs.) statisch (Inline-Last)
 - Bitte entnehmen Sie die Last-/Strom-/Geschwindigkeitswerte den Leistungstabellen
 - Hublängentoleranz: +/-1,52 mm (0,06 Zoll)
 - Der Motor wird durch einen sich selbst rücksetzenden Trennschalter im Motorgehäuse geschützt (temperatur-/strom-/zeitabhängig)
 - Einstellung der Überlastkupplung: +25 % über dynamischer Nennlast
 - Die Einschaltdauer ist zeit-/temperatur-/lastabhängig. Empfohlene Richtwerte:
 - max. 50 % Einschaltdauer/50 % Ausschaltdauer für Lasten bis zu 50 % der Belastbarkeit
 - max. 25 % Einschaltdauer/75 % Ausschaltdauer für Lasten zwischen 50 %-80 % der Belastbarkeit
 - max. 10 % Einschaltdauer/90 % Ausschaltdauer für Lasten zwischen 80 %-100 % der Belastbarkeit
- (Je nach Last-/Hubprofil sind geringfügige Abweichungen von diesen Richtwerten möglich.)

Betriebsumgebung

- Umgebungstemperaturbereich:
 - 29 °C bis +65 °C,
 - 40 °C bis +80 °C auf Anfrage.
- Wetterbeständiges Gehäuse und Dichtungen (IP69K statisch, IP65-Fähigkeit, 250 Stunden Salzsprühnebel, 500 Stunden für den Lack)
- Normale Betriebsspannung: 10-16 V DC (Nennwerte bei 12 V DC normal.)

Bedienung/Anschlüsse

- 1,6 mm Litzen-Zuleitungskabel – UL-Typ 1230 mit PVC Isolationsklasse F 105 °C
- Zuleitungen abriebgeschützt mit Spiralhülle
- Verwenden Sie einen zweipoligen Wechselschalter in der Stromversorgungseinheit für die Ausfahr-/Einfahrbewegung. (EIN)-AUS-(EIN) DPDT
- Steckverbinder:
 - Packard-Serie 56 oder Delphi Weather-Pack
 - Packard Serie 56 mit 56er Kontakten (#2984883 & #2962987)
 - Delphi Weather-Pack-Serie (#121015792 & #121010973) auf Anfrage



Leistungskurven britische Maßeinheiten

Messwerte*

*Messwerte in den Leistungskurven sind Nennwerte

Belastbarkeit 600 lbs.

Für metrische Maßangaben, siehe Seite 38.

K2XG05-12VDC

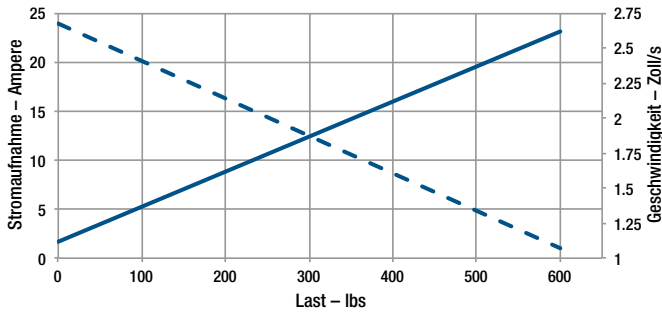

K2XG05-24VDC

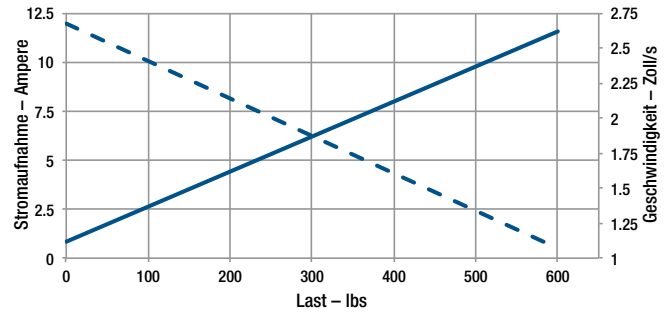

Belastbarkeit 1200 lbs.

Für metrische Maßangaben, siehe Seite 38.

K2XG10-12VDC

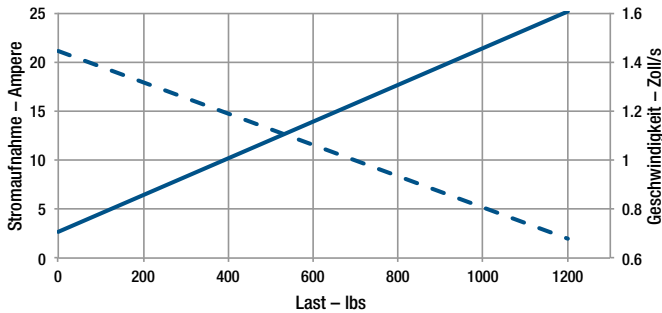

K2XG10-24VDC

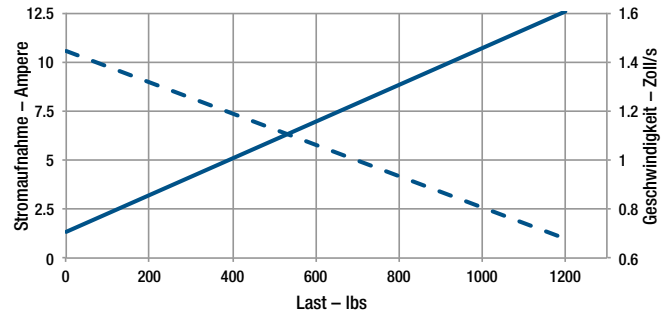

Belastbarkeit 2200 lbs.

Für metrische Maßangaben, siehe Seite 38.

K2XG20-12VDC

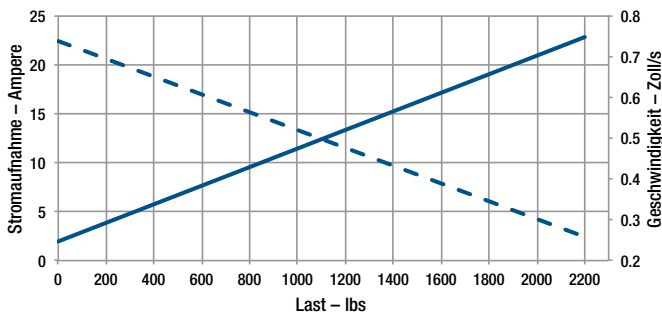

K2XG20-24VDC

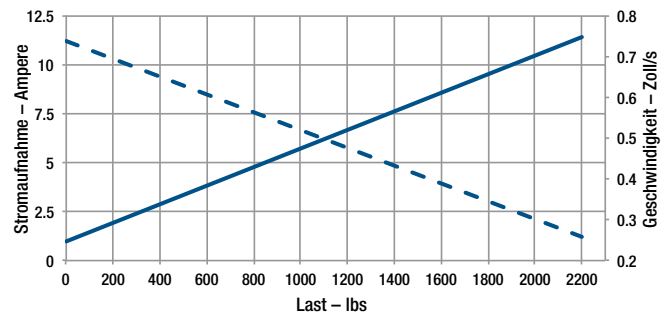

Belastbarkeit 2800 lbs.

Für metrische Maßangaben, siehe Seite 38.

K2XG30-12VDC

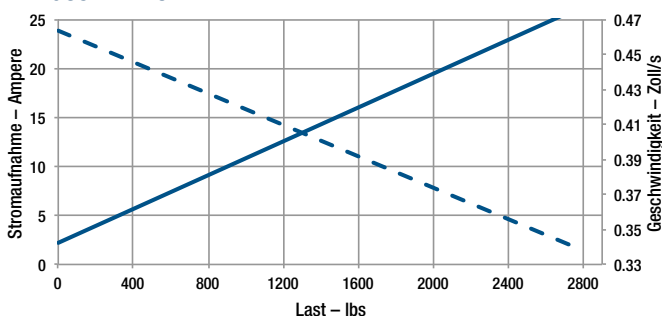

K2XG30-24VDC

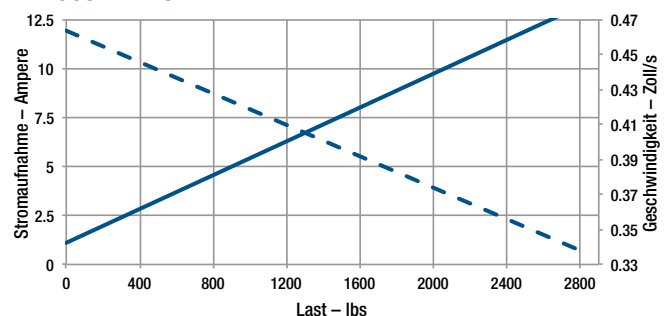

B-Track K2x

Leistungskurven metrisch Messwerte*



*Messwerte in den Leistungskurven sind Nennwerte

Belastbarkeit 2670 N

Für imperiale Maßangaben, siehe Seite 37.

K2XG05-12VDC

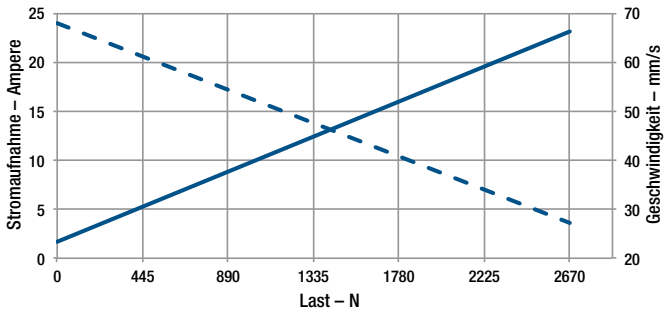

K2XG05-24VDC

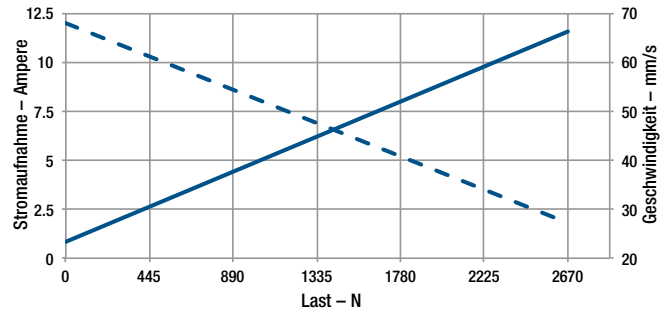

Belastbarkeit 5340 N

Für imperiale Maßangaben, siehe Seite 37.

K2XG10-12VDC

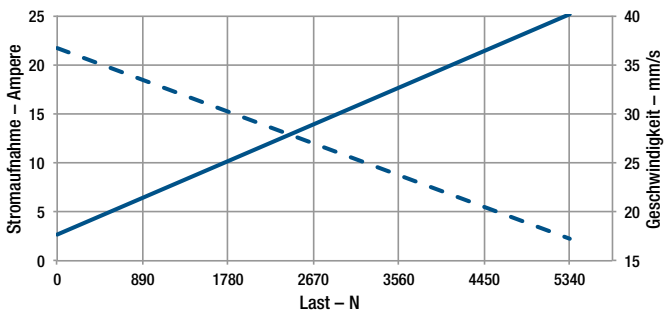

K2XG10-24VDC

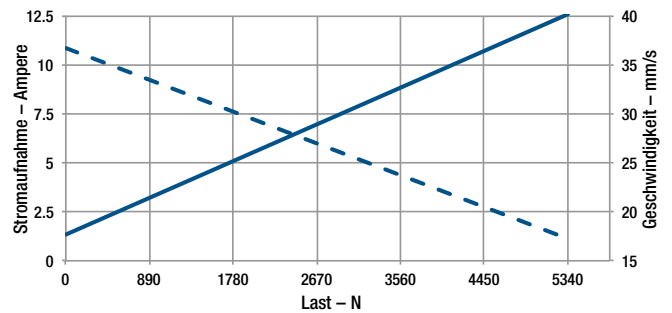

Belastbarkeit 9790 N

Für imperiale Maßangaben, siehe Seite 37.

K2XG20-12VDC

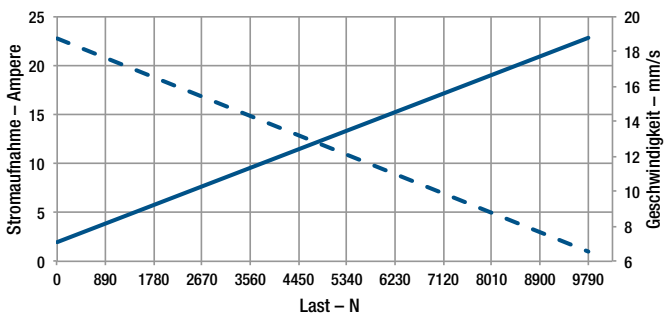

K2XG20-24VDC

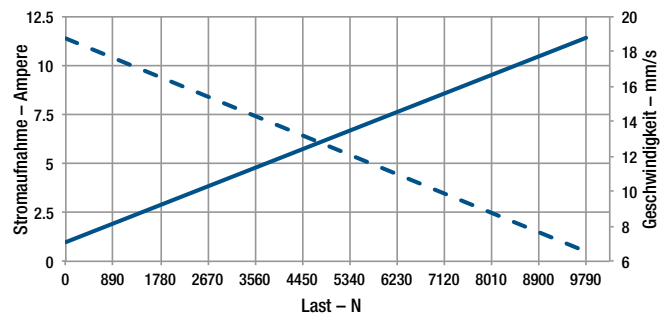

Belastbarkeit 12460 N

Für imperiale Maßangaben, siehe Seite 37.

K2XG30-12VDC

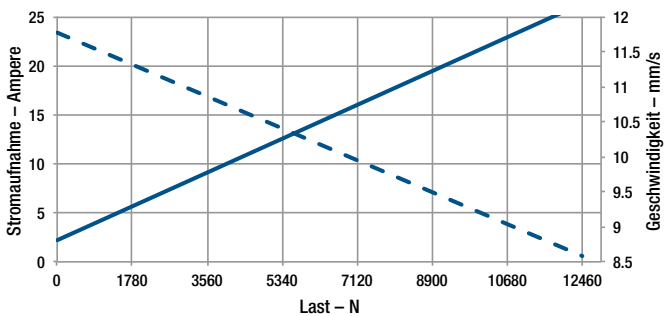

K2XG30-24VDC

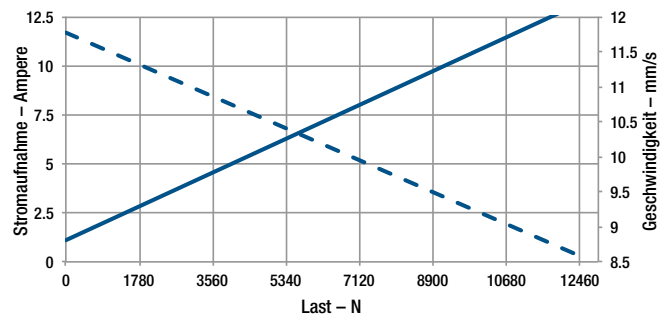

B-Track K2x	Hub	mm	Zoll	mm	Zoll	mm	Zoll	mm	Zoll	mm	Zoll	mm	Zoll
		51	2	102	4	152	6	203	8	254	10	305	12
	A	251,2	9,89	302,0	11,89	352,8	13,89	403,6	15,89	454,4	17,89	505,2	19,89

Hinweis: Sonderlängen erhältlich

B-Track K2x	Hub	mm	Zoll	mm	Zoll	mm	Zoll	mm	Zoll	mm	Zoll	mm	Zoll
		356	14	406	16	457	18	508	20	559	22	610	24
	A	556,0	21,89	606,8	23,89	657,6	25,89	784,6	30,89	835,4	32,89	886,2	34,89

Hinweis: Sonderlängen erhältlich

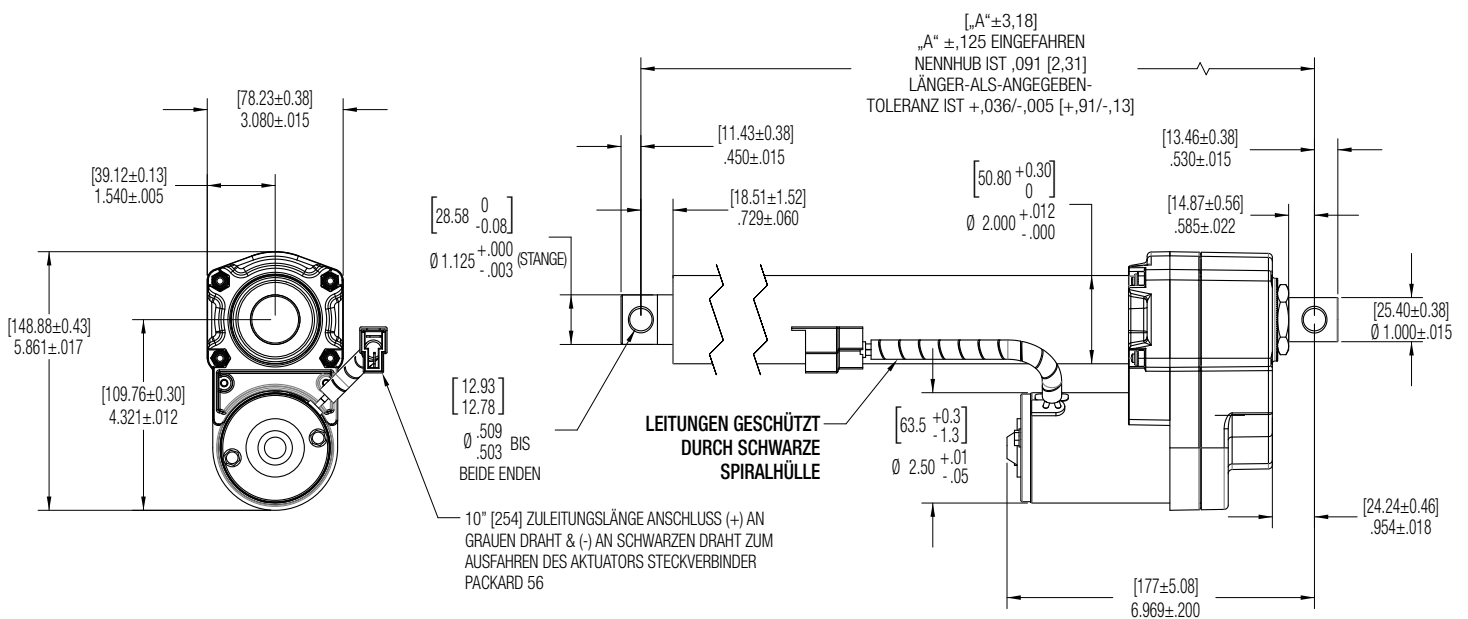

**ALLE ABMESSUNGEN SIND
NENNWERTE, FALLS NICHTS
ANDERES ANGEGBEN IST**

Maßeinheiten in Zoll, Metrische Maßeinheiten
in Klammern.